

---

2015



**GAUDI'**  
**GESTIONE ANAGRAFICA UNICA DEGLI IMPIANTI**

Istruzioni Operative per il **Produttore**

Registrazione dei sistemi di accumulo

VERSIONE 03

del 21 Gennaio 2016

---

## Sommario

1. Glossario, Definizioni, Configurazioni possibili e Simboli .....	3
2. Premessa .....	7
3. Registrazione di un sistema di accumulo .....	8
3.1 Sistema di accumulo appartenente ad un impianto .....	9
3.1.1 Impianto in pre-esercizio .....	9
3.1.1.1 Registrazione dati di un nuovo impianto dotato di accumulo .....	9
3.1.1.2 Registrazione dati di accumulo .....	13
3.1.2 Impianto in esercizio .....	18
3.2 Sistema di accumulo stand-alone .....	20
3.2.1.1 Registrazione dati anagrafici impianto "Accumulo" .....	20
3.2.1.2 Registrazione Sezioni e Gruppi "Accumulo" .....	27
3.2.1.2.1 Sezioni dell'accumulo .....	27
3.2.1.2.2 Gruppi dell'accumulo .....	30
3.2.1.3 Convalida dei dati di impianto "Accumulo" e stampa dell'attestato .....	33
3.2.1.4 Validazione Impianto "Accumulo" (in carico al Gestore di Rete) .....	36
3.2.1.5 Registrazione UP "Accumulo" .....	39
3.2.1.5.1 Registrazione UPNR "Accumulo" .....	39

---

## 1. Glossario, Definizioni, Configurazioni possibili e Simboli

### ➤ Glossario e Definizioni

- **UP:** Unità di Produzione;
  - **UPR:** Unità di Produzione Rilevante (Potenze superiori o uguali a 10 MVA);
  - **UPNR:** Unità di Produzione Non Rilevante (Potenze inferiori a 10 MVA);
  - **UDDI:** Utente Del Dispacciamento;
  - **TICA:** Testo Integrato delle Connessioni Attive (Allegato A alla Deliberazione ARG/elt 99/08 disponibile alla voce "TICA Aggiornato" al link: <http://www.autorita.energia.it/it/docs/08/099-08arg.htm>);
  - **AEEGSI:** Autorità per l'Energia Elettrica, il Gas e il sistema idrico;
  - **POD:** Punto di consegna rilasciato dal Gestore di Rete territorialmente competente;
  - **FV:** Fotovoltaico;
  - **GdR:** Gestore di Rete/Distributore
  - **Impianto Fotovoltaico:** si intende un impianto di produzione di energia elettrica mediante conversione diretta della radiazione solare, tramite l'effetto fotovoltaico; esso è composto principalmente da un insieme di moduli fotovoltaici piani, uno o più gruppi di conversione della corrente continua in corrente alternata e altri componenti elettrici minori;
  - **accumulo:** sistema di accumulo è un insieme di dispositivi, apparecchiature e logiche di gestione e controllo, funzionale ad assorbire e rilasciare energia elettrica, previsto per funzionare in maniera continuativa in parallelo con la rete con obbligo di connessione di terzi. Il sistema di accumulo può essere integrato o meno con un impianto di produzione (se presente).
  - **sistema di accumulo bidirezionale** è un sistema di accumulo che può assorbire energia elettrica sia dall'impianto di produzione che dalla rete con obbligo di connessione di terzi;
  - **sistema di accumulo monodirezionale** è un sistema di accumulo che può assorbire energia elettrica solo dall'impianto di produzione;
  - **sistema di accumulo lato produzione:** un sistema di accumulo installato, o nel circuito elettrico in corrente continua (eventualmente anche integrato nell'inverter) o nel circuito elettrico in corrente alternata, nella parte di impianto compresa tra l'impianto di produzione e il misuratore dell'energia elettrica prodotta;
  - **sistema di accumulo post produzione:** un sistema di accumulo installato nella parte di impianto compresa tra il misuratore dell'energia elettrica prodotta e il misuratore dell'energia elettrica scambiata con la rete.
-

➤ **Possibili configurazioni<sup>1</sup>**

**Configurazione 1:** sistema di accumulo lato produzione monodirezionale

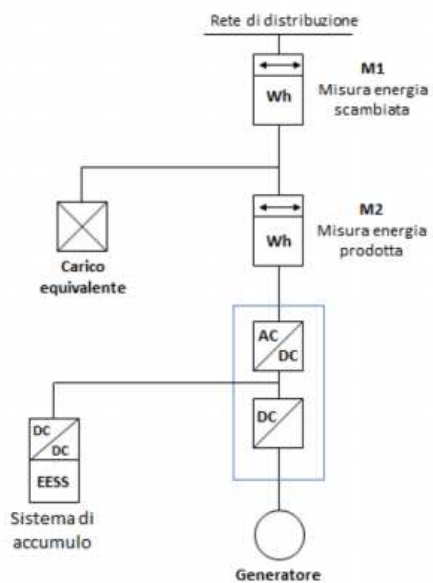

**Configurazione 2:** Sistema di accumulo lato produzione bidirezionale

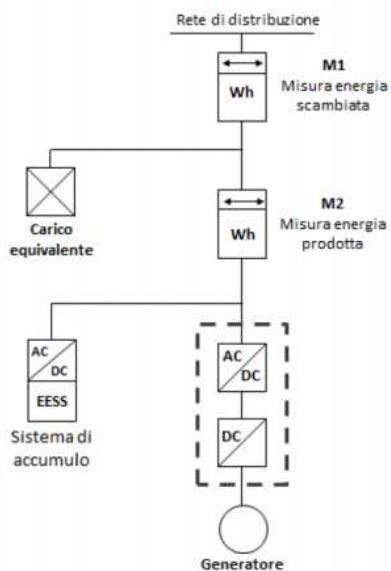

<sup>1</sup> Fonte CEI 0-16

**Configurazione 3:** Sistema di accumulo post produzione bidirezionale

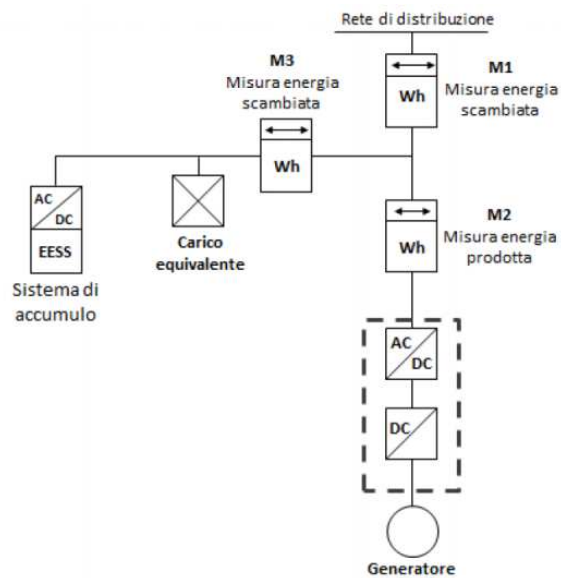

➤ **Legenda dei simboli delle Funzionalità**

Simbolo	Descrizione
	Sintesi
	Modifica Immediata
	Stampa Attestato
	Modifica con Validazione
	Calendario Eventi
	Cambio Titolarità
	Conferisci Mandato
	Dismissione completa dell'impianto
	Rinuncia alla modifica con validazione
	Convalida dei dati (Registrazione impianto)
	Fine Realizzazione Impianto
	Registrazione Finale
	Visualizza

**Figura 1 – Simboli delle funzionalità**

## 2. Premessa

Il sistema Gaudì è accessibile attraverso il sito Terna, nella sezione Sistema Elettrico – Gaudì, al link: [http://www.terna.it/default/Home/SISTEMA\\_ELETTRICO/gaudi.aspx](http://www.terna.it/default/Home/SISTEMA_ELETTRICO/gaudi.aspx).

La deliberazione 20 novembre 2014 **574/2014/R/eel** dell’Autorità per l’energia elettrica, il gas e il sistema idrico, recante le “*disposizioni relative all’integrazione dei sistemi di accumulo di energia elettrica nel sistema elettrico nazionale*”, ha previsto la registrazione nell’anagrafica Gaudì dei sistemi di accumulo. In particolare, l’art. 9 prescrive che Terna definisca le modifiche da introdurre in Gaudì per permettere la gestione dei sistemi di accumulo in coerenza con la deliberazione 574/2014.

Nel corso del 2015, come previsto dalla delibera, sono stati effettuati tre successivi adeguamenti del sistema GAUDì per permettere la gestione a regime secondo le modalità previste nella stessa delibera.

Nel presente Manuale sono dettagliate le funzionalità della fase a regime, disponibili da gennaio 2016.

---

### 3. Registrazione di un sistema di accumulo

Un sistema di accumulo è un insieme di dispositivi, apparecchiature e logiche di gestione e controllo, funzionale ad assorbire e rilasciare energia elettrica e previsto per funzionare in maniera continuativa in parallelo con la rete con obbligo di connessione di terzi.

Sulla base di quanto indicato dal CEI, è possibile individuare le seguenti modalità e configurazioni:

- a. in relazione all'alimentazione dei sistemi di accumulo:
  - i. sistemi di accumulo installati in modo tale da essere alimentati esclusivamente dall'impianto presso cui sono installati;
  - ii. sistemi di accumulo installati in modo tale da poter essere alimentati sia dall'impianto sia dall'energia elettrica prelevata dalla rete pubblica;
- b. in relazione alla posizione in cui sono installati:
  - i. sistemi di accumulo posizionati tra l'impianto di produzione e il misuratore dell'energia elettrica prodotta (di seguito: sistemi di accumulo lato produzione);
  - ii. sistemi di accumulo posizionati tra il misuratore dell'energia elettrica prodotta e il misuratore dell'energia elettrica scambiata con la rete pubblica (di seguito: sistemi di accumulo post produzione);

Relativamente alla registrazione in GAUDI di un sistema di accumulo ai fini del suo accesso al mercato, si possono individuare due casistiche:

- a. **sistema di accumulo appartenente ad un impianto:** in questo caso l'accumulo è parte integrante dell'impianto di produzione e, analogamente alle sezioni, verrà registrato in Gaudì come elemento costitutivo dell'impianto. L'accumulo parteciperà al mercato direttamente tramite le UP dell'impianto di produzione stesso e SENZA la necessità di creare una UP "Accumulo" ad hoc;
  - b. **sistema di accumulo "stand alone"**, alimentato da un impianto o anche da rete. Questa configurazione viene scelta dal Produttore qualora intenda costituire una Unità di Produzione per l'accumulo (dotata di proprio misuratore di energia prodotta e immessa in rete), indipendente dall'Unità di Produzione associata all'impianto tradizionale. In questo caso in GAUDI dovrà essere registrato un impianto "Accumulo" che parteciperà al mercato con la propria UP "Accumulo".
-



## 3.1 Sistema di accumulo appartenente ad un impianto

La registrazione di un sistema di accumulo appartenente ad un impianto (di qualunque tipologia) può essere effettuata sia in fase di pre-esercizio che in fase di post-esercizio dell'impianto stesso.

### 3.1.1 Impianto in pre-esercizio

#### 3.1.1.1 Registrazione dati di un nuovo impianto dotato di accumulo

A titolo di esempio di seguito verrà descritta la registrazione di un impianto solare fotovoltaico cui è associato un accumulo. La medesima procedura potrà essere eseguita anche per le altre tipologie di impianto dotate di accumulo (es. Idroelettrico, Termoelettrico, Eolico, ecc.).

Nella maschera di Benvenuto, nella sezione "Anagrafica Unica degli Impianti", selezionare dal menù a tendina "Gestione Impianto" la voce "Nuovo Impianto".

The screenshot shows the GAUDI 'Benvenuto' (Welcome) screen. At the top left is the Terna logo and the text 'ANAGRAFICA UNICA DEGLI IMPIANTI'. Below this are three buttons: 'UPR', 'UPNR', and 'SSPC'. On the top right, the 'GAUDI' logo is displayed with the subtitle 'Gestione Anagrafica Unica Degli Impianti'. A navigation menu on the right side contains the following items: 'GESTIONE IMPIANTO', 'NUOVO IMPIANTO', 'IMPIANTI', 'IMPIANTI IN MODIFICA', and 'TITOLARITÀ'. The main content area features a large white box with the heading 'Benvenuto in GAUDI'. Below this heading is a search form titled 'Ricerca Impianti'. The search form includes the following fields: 'Codice' (text input), 'Nome Impianto' (text input), 'Stato' (dropdown menu with 'Seleziona...' selected), 'Gestore di rete' (dropdown menu with 'Seleziona' selected), 'Regione' (dropdown menu with 'Seleziona...' selected), 'Provincia' (dropdown menu), 'Comune' (dropdown menu), 'Ragione Sociale Produttore' (text input), and 'Tipologia Impianto' (dropdown menu with 'Seleziona' selected). A 'cerca' button is located at the bottom right of the search form.

Figura 2 – Maschera di Benvenuto

Inizialmente si devono imputare tutte le informazioni anagrafiche, strutturali e tecniche delle entità che costituiscono un impianto di produzione quali:

- Anagrafica dell'Impianto;
- Anagrafica degli Operatori.

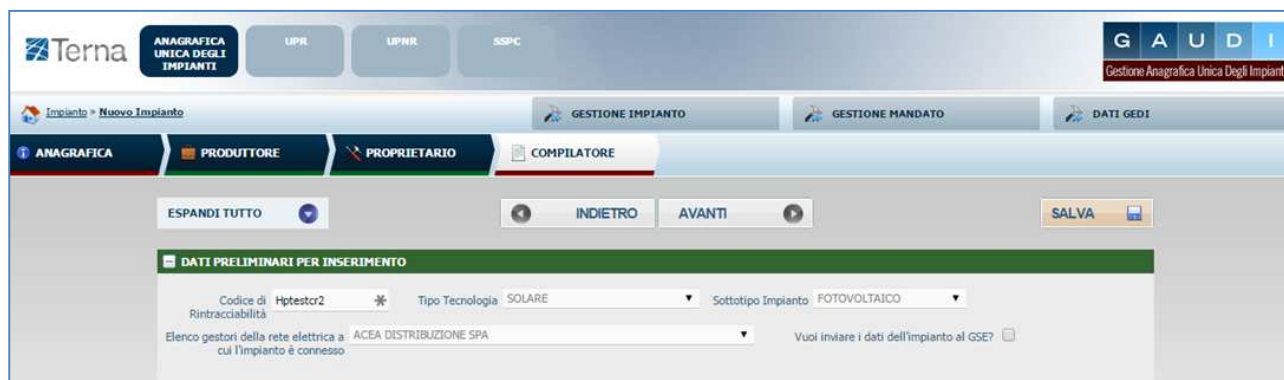

**Figura 3 - Inserimento dati preliminari di impianto**

Nella maschera di Inserimento dati anagrafici Impianto (“Dati preliminari per inserimento”) [Figura 3], imputare i campi in base alle seguenti indicazioni:

Tabella Informazioni preliminari dell'impianto		
Denominazione Campo	Descrizione Campo e/o indicazioni per la compilazione	Campo obbligatorio
Codice di Rintracciabilità	Codice identificativo della Pratica di Connessione alla rete riportato nel preventivo di connessione emesso dal Gestore di Rete a cui è stata presentata la richiesta di connessione.	Sì
Tipo Tecnologia	Scegliere il Tipo Tecnologia dell'impianto dalla lista proposta dal sistema. <b>Per un impianto fotovoltaico scegliere il tipo "SOLARE"</b>	Sì
Sottotipo Tecnologia	Dopo aver scelto il Tipo Tecnologia, scegliere il Sottotipo Tecnologia dell'impianto dalla lista proposta dal sistema. <b>Per un impianto fotovoltaico scegliere il sottotipo "FOTOVOLTAICO"</b>	Sì
Elenco gestori della rete elettrica a cui l'impianto è connesso	Selezionare il Gestore della Rete o Distributore a cui l'impianto verrà connesso	Sì
Vuoi inviare i dati dell'impianto a GSE?	Con il click sul corrispondente check il produttore autorizza TERNA ad inviare, telematicamente, i dati anagrafici dell'impianto al GSE. Per gli impianti fotovoltaici attivare sempre questa autorizzazione, in quanto i dati anagrafici saranno richiesti dal GSE per le pratiche di incentivo in conto energia e per le convenzioni di cessione della produzione.	

**Tabella 1 – Informazioni preliminari dell'impianto**

Selezionando il tasto avanti, dopo aver effettuato i controlli di esistenza del codice di rintracciabilità<sup>2</sup>, il sistema consente di proseguire nella registrazione dell'impianto [Figura 4]:



Figura 4 – Step successivi della registrazione impianto

Compilare i dati richiesti nella maschera “Anagrafica Impianto”:

<sup>2</sup> Per ulteriori approfondimenti si rimanda alle “Istruzioni per il Produttore / Censimento e gestione di impianti FOTOVOLTAICI” disponibile al sito internet [http://www.terna.it/default/Home/SISTEMA\\_ELETTRICO/gaudi.aspx](http://www.terna.it/default/Home/SISTEMA_ELETTRICO/gaudi.aspx).

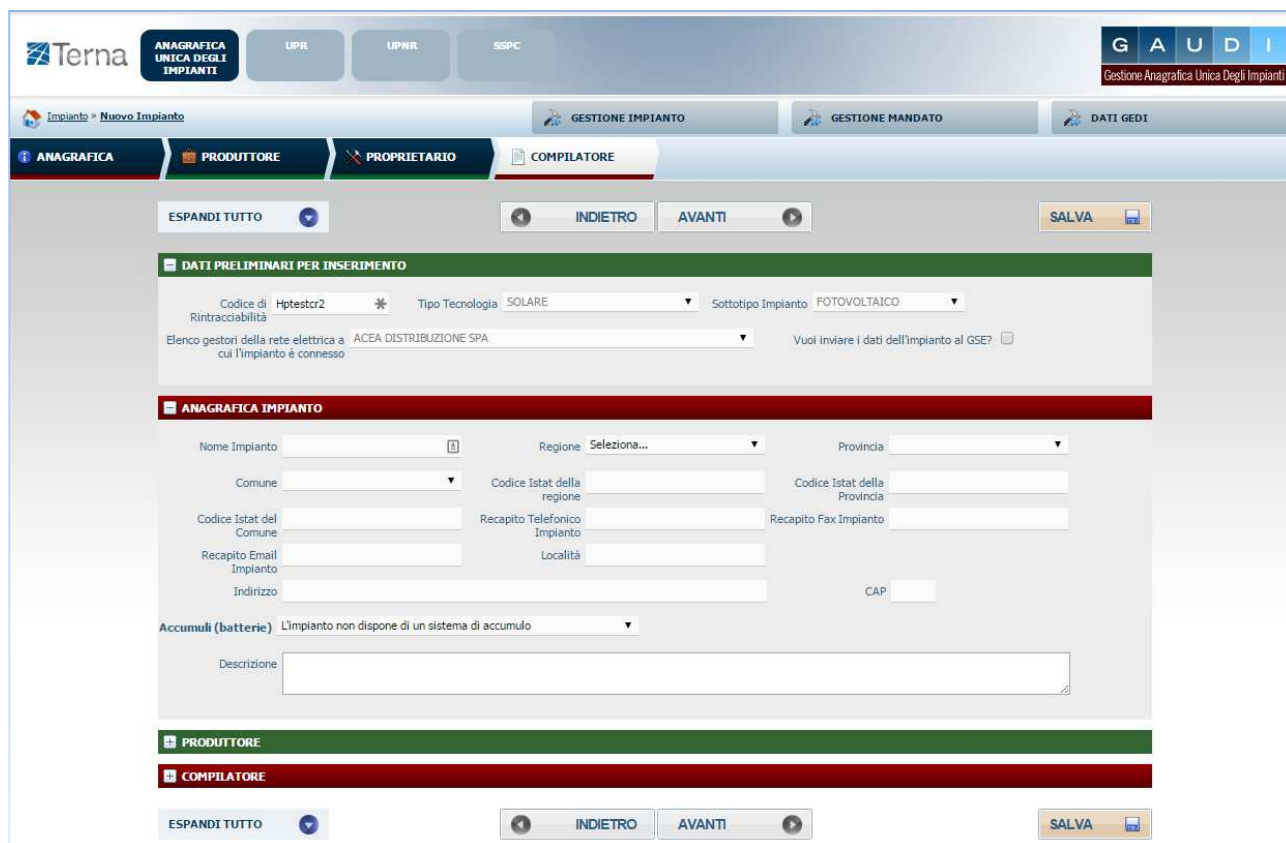
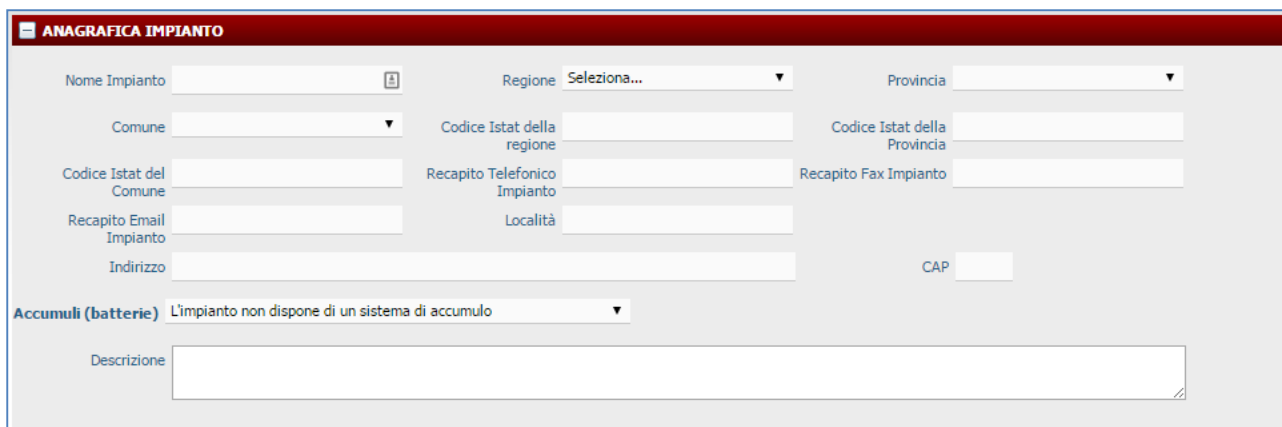

**Figura 5 – Maschera inserimento dati anagrafici di impianto**

I dati devono essere imputati in base alle regole indicate nelle istruzioni per il censimento degli impianti in Gaudì, a disposizione dei produttori nella pagina del portale internet di Terna dedicata a Gaudì ([http://www.terna.it/default/Home/SISTEMA\\_ELETTRICO/gaudi.aspx](http://www.terna.it/default/Home/SISTEMA_ELETTRICO/gaudi.aspx)).

Con riferimento agli accumuli, nella maschera di inserimento dei dati anagrafici di dettaglio dell'impianto [Figura 5] è presente un ulteriore Campo denominato Accumuli (batterie).

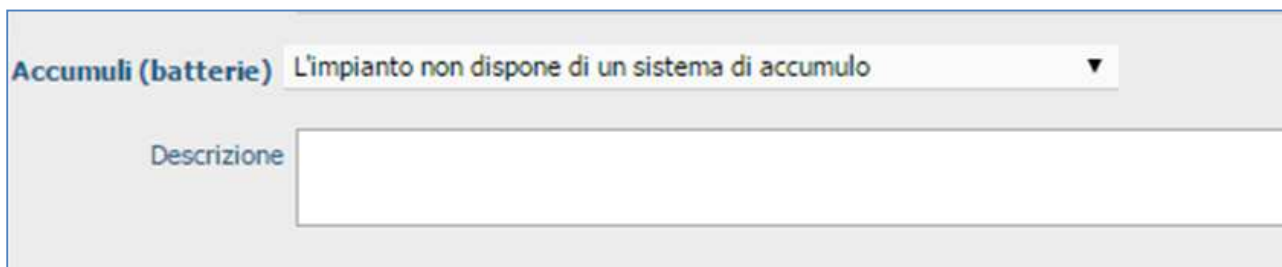

**Figura 6 – Campo "Accumuli (batterie)"**

Nel campo è automaticamente impostata la dicitura **"L'impianto non dispone di un sistema di accumulo"**.

Per specificare che l'impianto dispone di un sistema di accumulo, selezionare la voce **"L'impianto dispone di un sistema di accumulo"**.

La registrazione dell'impianto può proseguire in base alle modalità di compilazione riportate nelle "Istruzioni per il Produttore – Censimento e gestione di impianti...".

### 3.1.1.2 Registrazione dati di accumulo

Dopo aver ultimato la registrazione di tutti i dati di sezione e gruppi, ritornare alla maschera di Benvenuto in Gaudi [Figura 2] e ricercare l'impianto appena inserito (in stato Bozza).

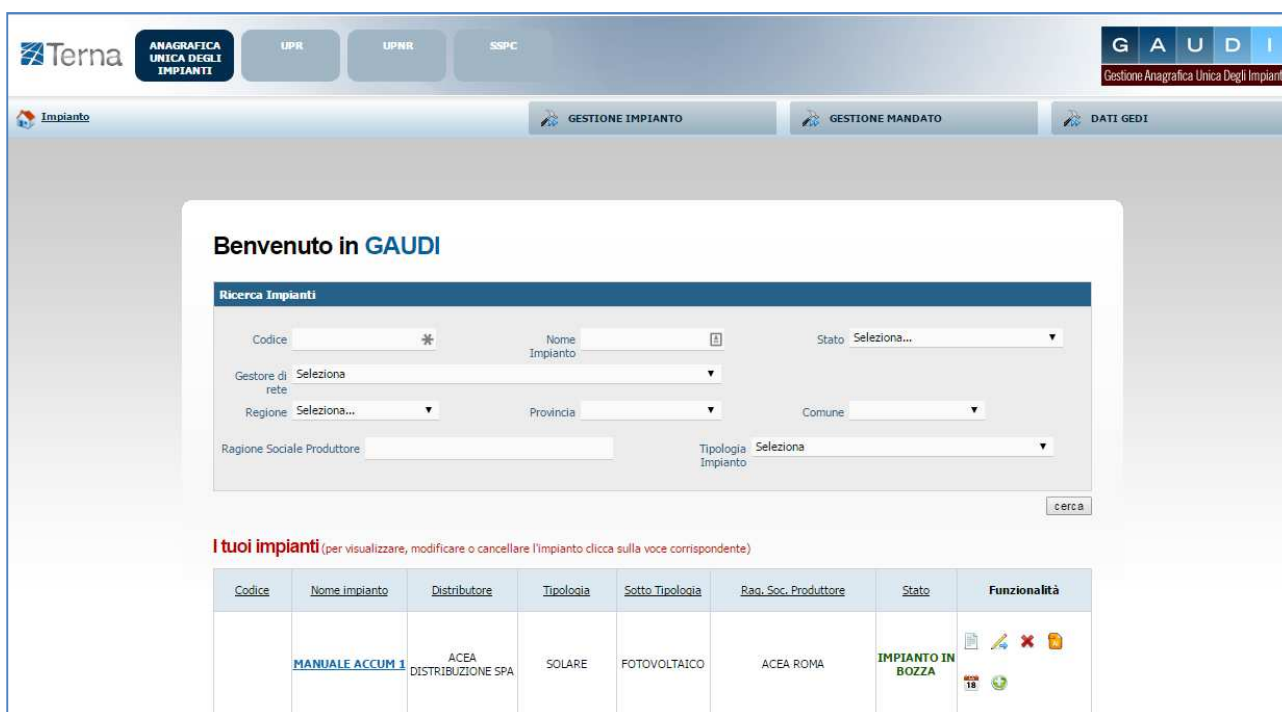

The screenshot shows the GAUDI web interface. At the top, there is a navigation bar with the Terna logo and buttons for 'ANAGRAFICA UNICA DEGLI IMPIANTI', 'UPR', 'UPNR', and 'SSPC'. On the right, the 'GAUDI' logo and 'Gestione Anagrafica Unica Degli Impianti' are displayed. Below this, there are tabs for 'Impianto', 'GESTIONE IMPIANTO', 'GESTIONE MANDATO', and 'DATI GEDI'. The main content area is titled 'Benvenuto in GAUDI' and contains a 'Ricerca Impianti' form with fields for Codice, Nome Impianto, Stato, Gestore di rete, Regione, Provincia, Comune, Ragione Sociale Produttore, and Tipologia Impianto. A 'cerca' button is located at the bottom right of the form. Below the form, there is a section titled 'I tuoi impianti' with a subtext '(per visualizzare, modificare o cancellare l'impianto clicca sulla voce corrispondente)'. This section contains a table with the following data:

Codice	Nome impianto	Distributore	Tipologia	Sotto Tipologia	Rag. Soc. Produttore	Stato	Funzionalità
	<a href="#">MANUALE ACCUM 1</a>	ACEA DISTRIBUZIONE SPA	SOLARE	FOTOVOLTAICO	ACEA ROMA	IMPIANTO IN BOZZA	

Figura 7 – Impianto in stato “BOZZA”

**ATTENZIONE:** I dati del sistema di accumulo possono essere inseriti solo in impianti in stato “In BOZZA”, ed in particolare solo DOPO aver completato l’inserimento di tutti i dati di impianto e PRIMA della convalida della registrazione stessa (NB: la convalida della registrazione sarà impedita dal sistema, se è stata precedentemente selezionata la dicitura “L’impianto dispone di un sistema di accumulo” senza che siano stati inseriti i dati di accumulo [Figura 6])..

Selezionare il tasto di modifica  dalle funzionalità:

**ANAGRAFICA** ANAGRAFICA IMPIANTO

Vuoi inviare i dati dell'impianto al GSE?

Nome Impianto: Manuale ACCUM 1 Codice CENSIMP: \_\_\_\_\_ Codice SAPR: \_\_\_\_\_

Codice di Rintracciabilità: Hptestcr2 Data entrata in esercizio Gruppi: 30/06/2015 Data Primo Parallelo Gruppi: \_\_\_\_\_

Regione: LAZIO Provincia: ROMA Comune: ROMA

Codice Istat della regione: 12 Codice Istat della Provincia: 058 Codice Istat del Comune: 012058091

Recapito Telefonico: \_\_\_\_\_ Recapito Fax: \_\_\_\_\_ Recapito Email: \_\_\_\_\_

Indirizzo: Via X Località: \_\_\_\_\_ CAP: 00100

Stato Impianto: Impianto in Bozza Gestore della rete elettrica a cui l'impianto è connesso: ACEA DISTRIBUZIONE SPA

Accumuli (batterie): L'impianto dispone di un sistema di accumulo

Descrizione: \_\_\_\_\_

Salva

Figura 8 – Modifica di impianto in BOZZA



Nel menù a sinistra comparirà la voce

selezionando la quale il sistema proporrà la seguente maschera:

**ANAGRAFICA** ANAGRAFICA IMPIANTO

GESTIONE IMPIANTO GESTIONE MANDATO DATI GEDI

SEZIONI

ACCUMULI

**Non sono presenti accumuli**

INSERISCI NUOVO ACCUMULO TORNA ALL'IMPIANTO

Figura 9 – Inserisci nuovo accumulo

Selezionando il pulsante "Inserisci nuovo accumulo", il sistema proporrà la seguente maschera di inserimento dati:

**ACCUMULI**

**Dati Generali:**

Codice Censimp impianto:

Codice accumulo:

Tipo installazione: Seleziona un valore ▼

Tipo tecnologia: Seleziona un valore ▼

Sottotipologia tecnica: Seleziona un valore ▼

Modello:  \*

Costruttore:

Alimentazione da impianto: SI ▼

Alimentazione da rete: NO ▼

**Alimentazione Accumulo**

Elenco dei gruppi di generazione dell'impianto che sono in grado di alimentare direttamente l'accumulo (deselezionare quelli che non possono alimentare l'accumulo)

Numero identificativo gruppo	Seleziona gruppo
A	<input checked="" type="checkbox"/>

**DATI TECNICI**

Potenza nominale in assorbimento (kW):

Potenza attiva nominale in rilascio (kW):

Potenza apparente nominale (kVA):

Tensione nominale (Volt):

Capacità di accumulo nominale (kWh):

Capacità di accumulo utilizzata massima (kWh):

SALVA ACCUMULO

TORNA ALL'ELENCO DEGLI ACCUMULI

TORNA ALL'IMPIANTO

**Figura 10 – Dati di dettaglio accumulo**

I dati devono essere imputati in base alle regole indicate nelle seguenti Tabelle:

Tabella Accumuli		
Dati Generali		
Denominazione Campo	Descrizione Campo e/o indicazioni per la compilazione	Campo obbligatorio
Tipo installazione	Selezionare il tipo di installazione dell'accumulo: <ul style="list-style-type: none"> <li>• Lato produzione</li> <li>• Lato post-produzione</li> </ul>	si
Tipo tecnologia	Selezionare il tipo di tecnologia: <ul style="list-style-type: none"> <li>• Batteria elettrochimica</li> <li>• Altri accumulatori</li> </ul>	si
Sottotipologia tecnica	Selezionare una delle voci indicate, che dipenderanno dal tipo tecnologia precedentemente selezionato.	si
Modello	Indicare il modello di accumulo	si
Costruttore	Indicare il costruttore del sistema di accumulo	si
Alimentazione da impianto	Selezionare se l'accumulo è alimentato direttamente dall'impianto oppure no.	
Alimentazione da rete	Selezionare se l'accumulo è alimentato dalla rete oppure no.	

**Tabella 2 – Dati generali di accumulo**

Relativamente al **tipo installazione** si hanno le seguenti possibilità:

- **lato produzione:** installato, o nel circuito elettrico in corrente continua (eventualmente anche integrato nell'inverter) o nel circuito elettrico in corrente alternata, nella parte di impianto compresa tra l'impianto di produzione e il misuratore dell'energia elettrica prodotta;
- **post- produzione:** installato nella parte di impianto compresa tra il misuratore dell'energia elettrica prodotta e il misuratore dell'energia elettrica prelevata e immessa.



Nella sezione “Alimentazione Accumulo” selezionare SOLO i gruppi di generazione che sono in grado di alimentare direttamente l'accumulo.

Tabella Accumuli		
Dati Tecnici		
Denominazione Campo	Descrizione Campo e/o indicazioni per la compilazione	Campo obbligatorio
Potenza nominale in assorbimento (kW)	Indicare il valore nominale della potenza che il sistema di accumulo è in grado di assorbire	si
Potenza attiva nominale in rilascio (kW)	Indicare il valore nominale della potenza attiva che il sistema di accumulo è in grado di rilasciare	si
Potenza apparente nominale (kVA)	Indicare il valore potenza apparente nominale che il sistema di accumulo è in grado di rilasciare. Se l'accumulo è installato Lato Produzione nel circuito in corrente continua, indicare lo stesso valore della Potenza attiva nominale in rilascio	si
Tensione nominale (Volt)	Indicare la tensione nominale all'uscita dell'accumulo	si
Capacità di accumulo nominale (kWh)	Indicare la capacità nominale in energia accumulabile	si
Capacità di accumulo utilizzata massima (kWh)	Indicare la massima capacità in energia utilizzabile dall'accumulo	si

**Tabella 3 – Dati tecnici di accumulo**

Dopo aver salvato tutti i dati di accumulo, ritornare alla pagina di Benvenuto in Gaudì e ricercare nuovamente l'impianto per “Nome Impianto” [Figura 2], selezionare quindi il tasto di registrazione impianto . L'impianto passa nello stato “Impianto Registrato”.

### 3.1.2 Impianto in esercizio

Per procedere **all’inserimento o alla modifica di un sistema di accumulo** di un impianto in esercizio, attivare le modifiche di post-esercizio (per le modifiche di post-esercizio si rimanda all’apposito manuale disponibile al sito internet [http://www.terna.it/default/Home/SISTEMA\\_ELETTRICO/gaudi.aspx](http://www.terna.it/default/Home/SISTEMA_ELETTRICO/gaudi.aspx)).

ATTENZIONE: Per inserire un nuovo sistema di accumulo in un impianto in esercizio è necessario richiedere una **modifica strutturale dell’impianto**. Selezionare quindi il flag “Aggiunta o Dismissione di sezioni”:



Figura 11 – Modifica di post-esercizio

Nella maschera di modifica dati anagrafici di impianto è inoltre necessario selezionare la voce “L’impianto dispone di un sistema di accumulo” per il campo “**Accumuli (batterie)**”:

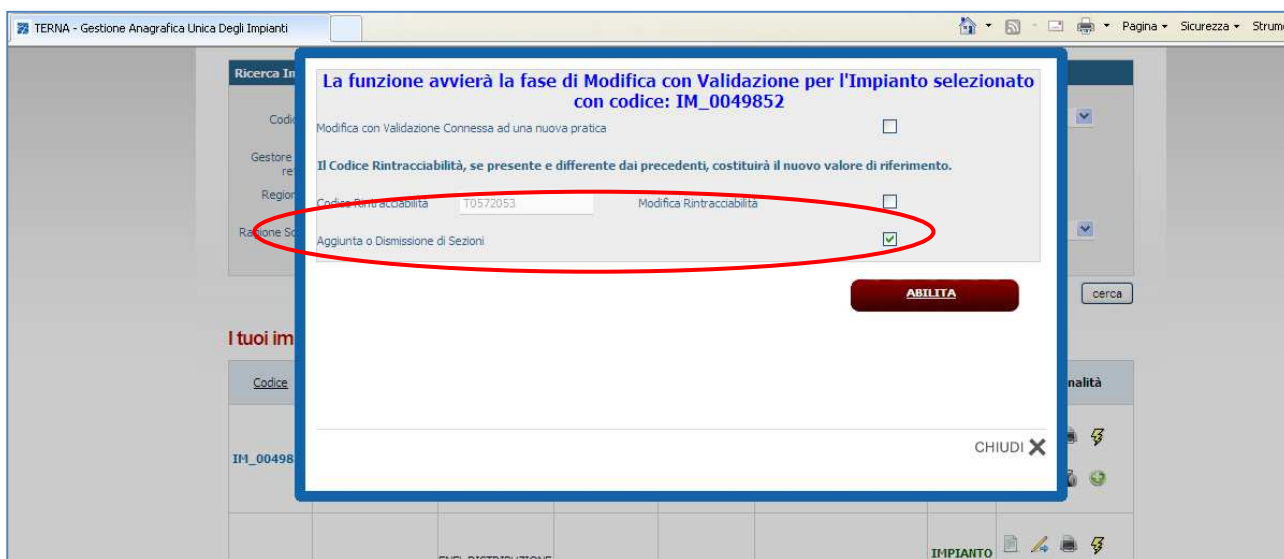

**ANAGRAFICA IMPIANTO**

Vuoi inviare i dati dell'impianto al GSE?

<b>Nome Impianto</b>	Holiday Inn	<b>Codice CENSIMP</b>	IM_S18INTR	<b>Codice SAPR</b>	S18INTR
<b>Codice di Rintracciabilità</b>	T0377687	<b>Data entrata in esercizio Gruppi</b>	01/12/2008	<b>Data Primo Parallelo Gruppi</b>	
<b>Regione</b>	CALABRIA	<b>Provincia</b>	COSENZA	<b>Comune</b>	COSENZA
<b>Codice Istat della regione</b>	18	<b>Codice Istat della Provincia</b>	078	<b>Codice Istat del Comune</b>	018078045
<b>Recapito Telefonico</b>		<b>Recapito Fax</b>		<b>Recapito Email</b>	
<b>Indirizzo</b>	Via Panebianco, 452	<b>Località</b>	LOCALITA FITTIZIA (IMPIANTO DUM)	<b>CAP</b>	87100
<b>Stato Impianto</b>	Impianto in Bozza	<b>Gestore della rete elettrica a cui l'impianto è connesso</b>	ENEL DISTRIBUZIONE SPA		
<b>Accumuli (batterie)</b>	L'impianto non dispone di un sistema di accumulo <input type="checkbox"/>				
<b>Descrizione</b>	DESCRIZIONE FITTIZIA (IMPIANTO DUMMY)				

**Figura 12 – Maschera “Anagrafica Impianto in modifica di post-esercizio**

Seguire quindi le indicazioni contenute al paragrafo 3.1.1.2 del presente manuale, applicandole al “Mondo Impianti in Modifica”.

## 3.2 Sistema di accumulo stand-alone

Un sistema di accumulo isolato, alimentato esclusivamente da un impianto o anche da rete, che parteciperà al mercato elettrico in maniera autonoma, deve seguire un percorso di registrazione in GAUDI simile a quello tipico di un impianto di Produzione: deve pertanto essere registrato un impianto di tipo "Accumulo" che parteciperà al mercato con la propria UP "Accumulo".

### 3.2.1.1 Registrazione dati anagrafici impianto "Accumulo"

Nella maschera di Benvenuto, nella sezione "Anagrafica Unica degli Impianti", selezionare dal menù a tendina "Gestione Impianto" la voce "Nuovo Impianto".

The screenshot shows the GAUDI 'Benvenuto' (Welcome) screen. At the top left is the Terna logo. To its right are navigation tabs: 'ANAGRAFICA UNICA DEGLI IMPIANTI', 'UPR', 'UPMR', and 'SSPC'. On the far right, the 'GAUDI' logo is displayed with the subtitle 'Gestione Anagrafica Unica Degli Impianti'. Below the navigation tabs, there is a 'Gestione Impianto' dropdown menu with the following options: 'GESTIONE IMPIANTO', 'NUOVO IMPIANTO', 'IMPIANTI', 'IMPIANTI IN MODIFICA', and 'TITOLARITÀ'. The main content area features a 'Benvenuto in GAUDI' heading and a search form titled 'Ricerca Impianti'. The search form contains several input fields and dropdown menus: 'Codice', 'Nome Impianto', 'Stato' (dropdown), 'Gestore di rete' (dropdown), 'Regione' (dropdown), 'Provincia' (dropdown), 'Comune' (dropdown), 'Ragione Sociale Produttore', and 'Tipologia Impianto' (dropdown). A 'cerca' button is located at the bottom right of the search form.

Figura 13 – Maschera di Benvenuto

Inizialmente si devono imputare tutte le informazioni anagrafiche, strutturali e tecniche delle entità che costituiscono un impianto di produzione quali:

- a) Anagrafica dell'Impianto;
- b) Anagrafica degli Operatori.

**Figura 14 - Inserimento dati preliminari di impianto**

Nella maschera di Inserimento dati anagrafici Impianto (“Dati preliminari per inserimento”) [Figura 14], imputare i campi in base alle seguenti indicazioni:

Tabella Informazioni preliminari dell'impianto		
Denominazione Campo	Descrizione Campo e/o indicazioni per la compilazione	Campo obbligatorio
Codice di Rintracciabilità	Codice identificativo della Pratica di Connessione alla rete riportato nel preventivo di connessione emesso dal Gestore di Rete a cui è stata presentata la richiesta di connessione.	Sì
Tipo Tecnologia	Scegliere dalla lista il tipo “ACCUMULO”	Sì
Sottotipo Impianto	Dopo aver scelto il Tipo Tecnologia, scegliere il Sottotipo Tecnologia: <ul style="list-style-type: none"> <li>• ALTRI ACCUMULATORI</li> <li>• BATTERIA ELETTROCHIMICA</li> </ul>	Sì
Elenco gestori della rete elettrica a cui l'impianto è connesso	Selezionare il Gestore della Rete o Distributore a cui l'impianto verrà connesso	Sì
Vuoi inviare i dati dell'impianto a GSE?	Con il click sul corrispondente check il produttore autorizza TERNA ad inviare, telematicamente, i dati anagrafici dell'impianto al GSE.	

**Tabella 4 – Informazioni preliminari dell'impianto**

Selezionando il tasto avanti, il sistema effettuerà i controlli di esistenza del codice di rintracciabilità nel sistema.

- Qualora il codice di rintracciabilità inserito dal Produttore **non risulti** tra quelli emessi e comunicati a Gaudì dal Gestore di rete, il sistema impedisce la continuazione della registrazione dell'impianto in Gaudì con il medesimo codice. Appare quindi la maschera di warning di **Figura 15**, nella quale viene richiesto se si vuole continuare la registrazione inserendo un nuovo codice di rintracciabilità.

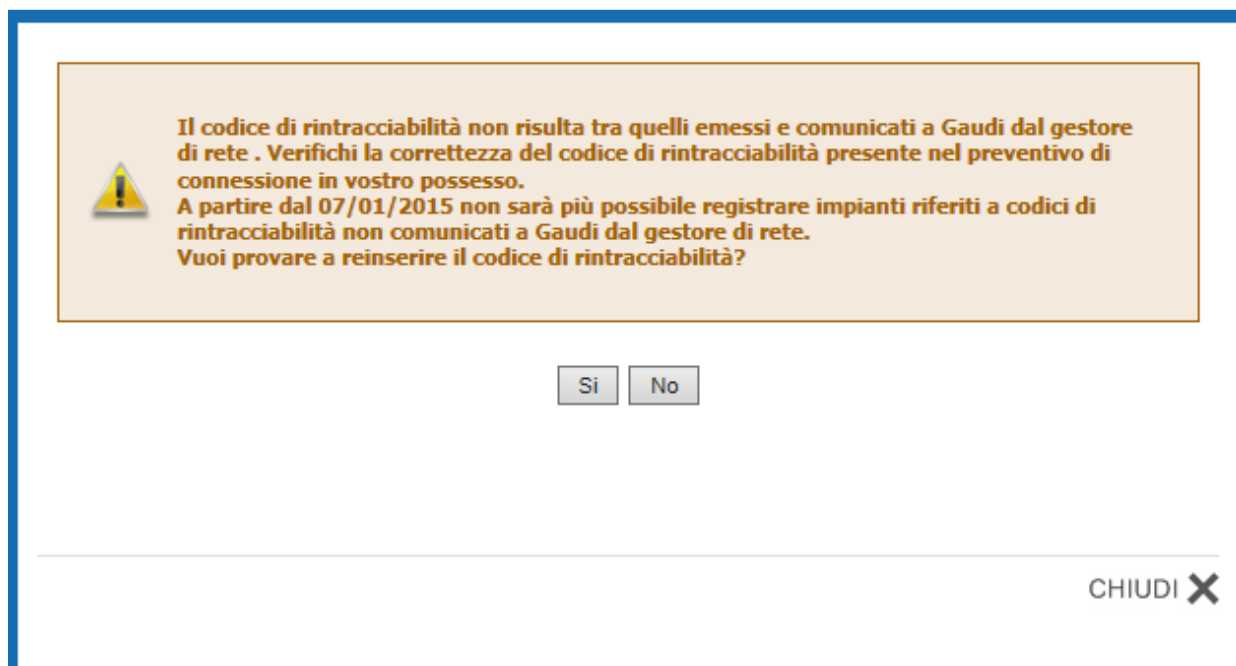

**Figura 15 – Maschera di warning**

Qualora non si voglia continuare la registrazione, selezionando il pulsante “NO”, il sistema ritorna automaticamente alla schermata iniziale [Figura 16 e Figura 13].



Figura 16

- Qualora invece il codice di rintracciabilità inserito dal Produttore **risulti** tra quelli emessi e comunicati a Gaudì dal Gestore di rete, il sistema consente di proseguire nella registrazione dell'impianto [Figura 18]:

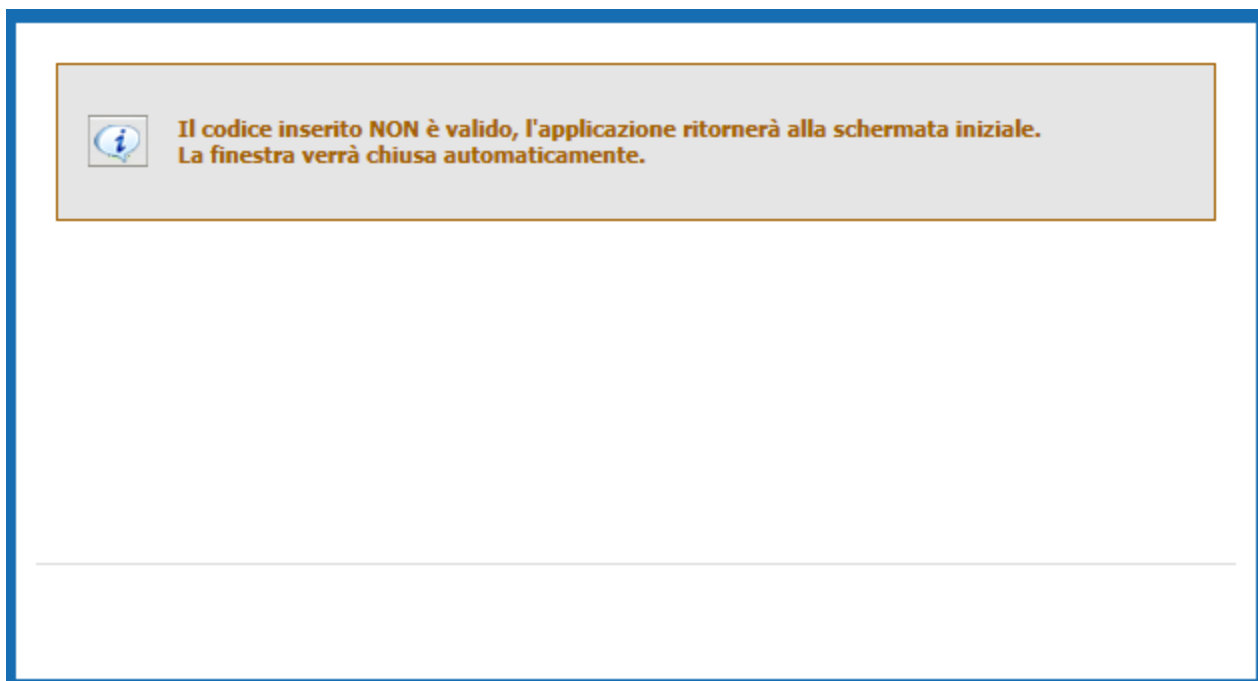

Figura 17 – Step successivi della registrazione impianto

Compilare i dati richiesti nella maschera “Anagrafica Impianto”:

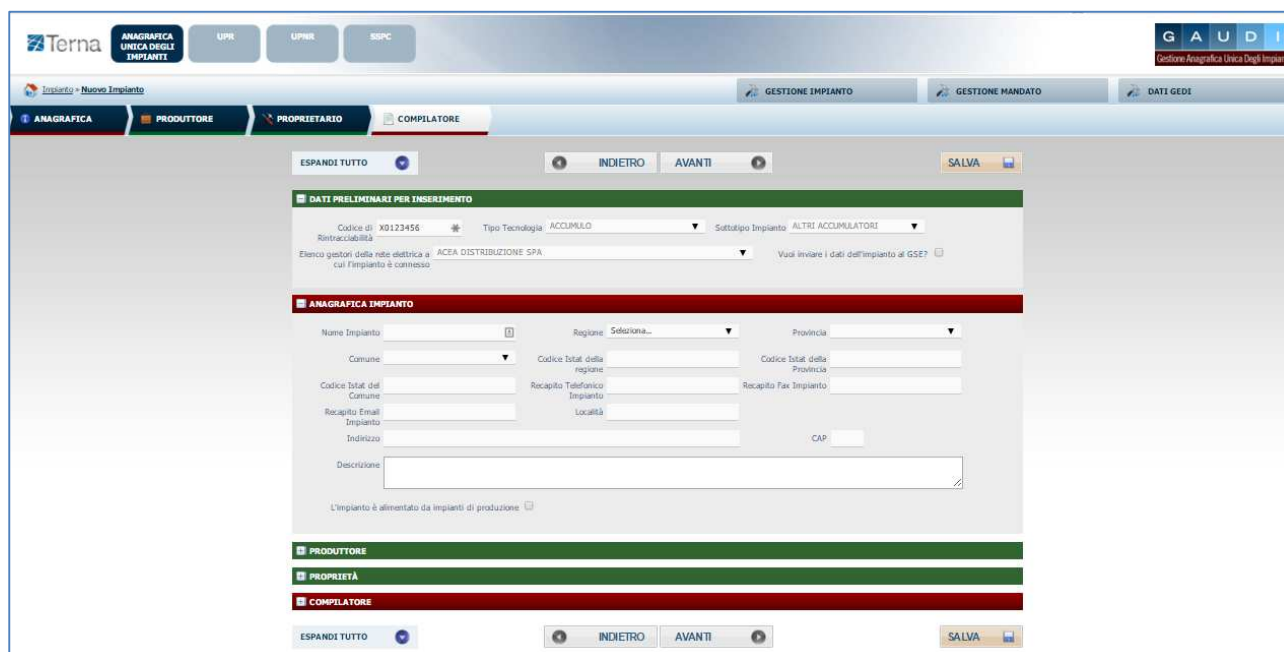
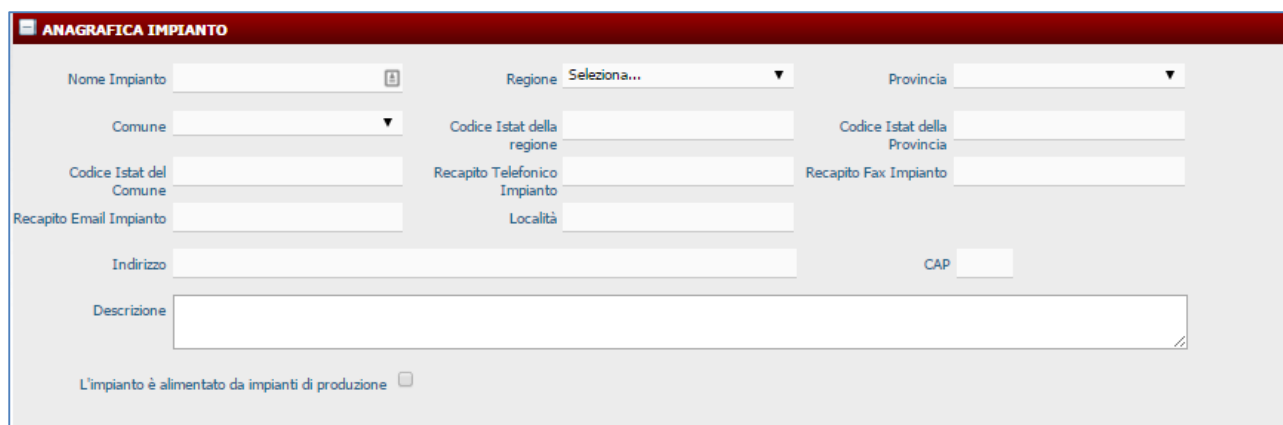

**Figura 18 – Maschera di inserimento Dati Anagrafici di dettaglio dell'impianto**

I dati devono essere imputati in base alle regole indicate nella seguente Tabella:

Tabella Anagrafica Impianto		
Denominazione Campo	Descrizione Campo e/o indicazioni per la compilazione	Campo obbligatorio
Nome Impianto	Digitare un nome a libera scelta per indicare il sistema di accumulo. Tale denominazione sarà usata per indicare l'impianto nel prosieguo della sua attività produttiva. Nel caso in cui il nome scelto sia già stato utilizzato da altri produttori per un altro impianto censito, la procedura segnala che la denominazione dell'impianto è già presente in archivio ed è necessario scegliere un altro nome.	Sì
Regione	Scegliere la Regione dalla lista proposta dal sistema	Sì
Provincia	Dopo aver scelto la Regione, scegliere la Provincia dalla lista proposta dal sistema	Sì
Comune	Dopo aver scelto la Provincia, scegliere il Comune dalla lista proposta dal sistema	Sì
Codice Istat Regione	Codice Istat della Regione di ubicazione dell'impianto	
Codice Istat Provincia	Codice Istat della Provincia di ubicazione dell'impianto	
Codice Istat Comune	Codice Istat del Comune di ubicazione dell'impianto	
Recapito Telefonico Impianto	Recapito telefono fisso	
Recapito Fax Impianto	Recapito Fax	
E-mail impianto	e-mail Impianto	Sì



Località	Inserire la località di ubicazione dell'impianto, se previsto dall'indirizzo	
Indirizzo	Inserire l'indirizzo, via e numero civico	Sì
CAP	Inserire il Codice di Avviamento Postale	Sì
Descrizione	Inserire eventuali ulteriori informazioni utili a descrivere l'impianto	
L'impianto è alimentato da impianti di produzione	Selezionare il FLAG qualora l'impianto di tipo ACCUMULO sia alimentato da un impianto di produzione	

**Tabella 5 – Dati Anagrafici Impianto**

Qualora venga selezionato il FLAG “L'impianto è alimentato da impianti di produzione”, il sistema propone una maschera con cui è possibile indicare o rimuovere gli impianti che alimentano l'accumulo:

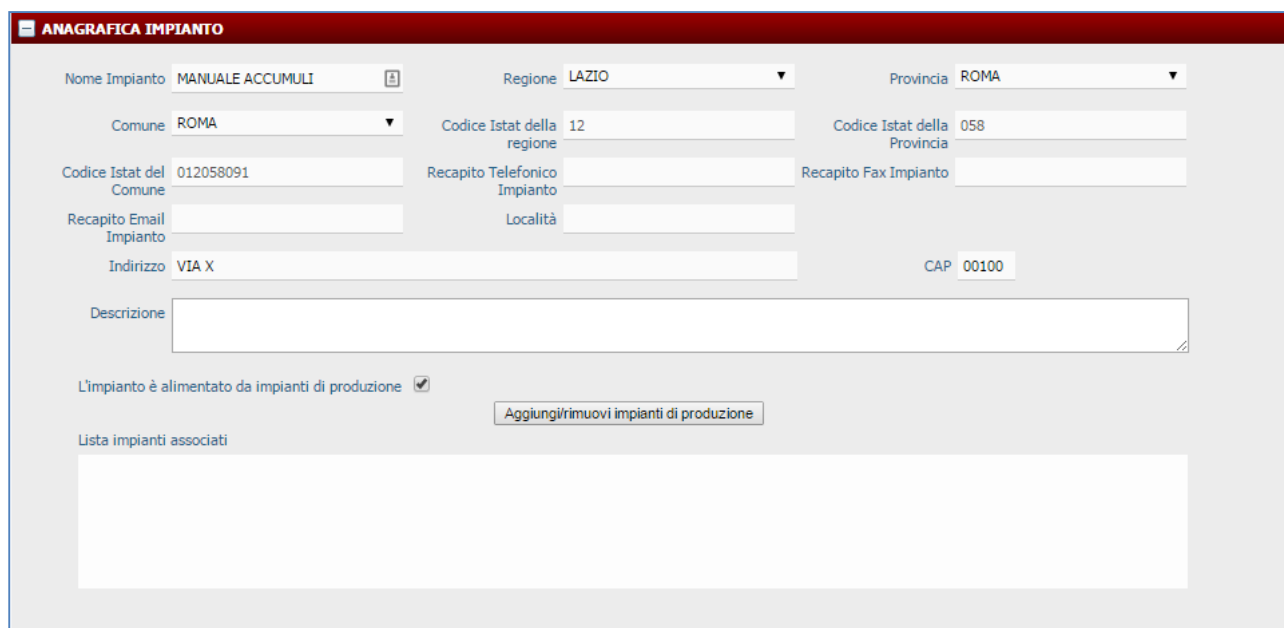

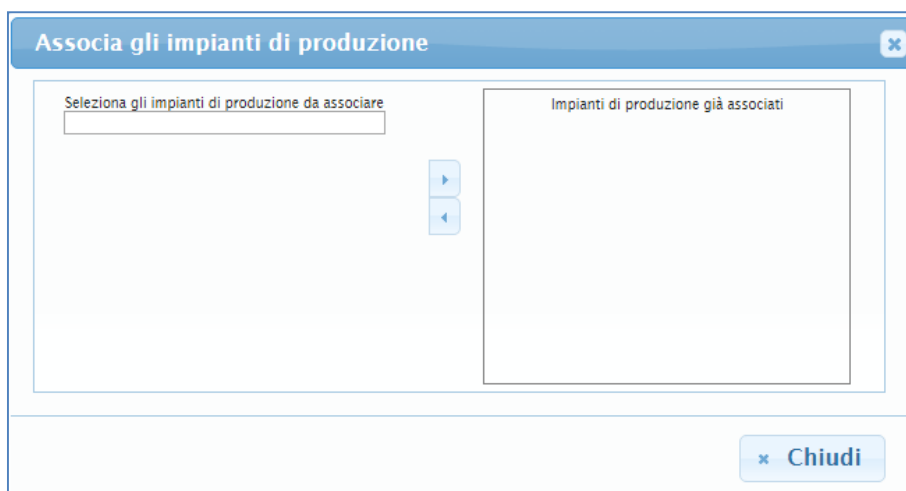

**Figura 19 – Aggiunta/rimozione impianti di produzione**

Selezionando il tasto “Aggiungi/rimuovi impianti di produzione”, apparirà la seguente maschera associativa:



**Figura 20 – Maschera di associazione impianti di produzione**

Indicare il codice Censimp dell'impianto che si vuole associare, quindi selezionare la freccia  per aggiungere l'impianto o  per rimuoverlo. Terminare selezionando il pulsante "Chiudi".

Gli impianti associati compariranno nella "Lista impianti associati" di Figura 20:



**Figura 21 – Esempio di impianto associato**

Per le modalità di compilazione dell'anagrafica degli **Operatori** (Produttore, Proprietà e Compilatore) si rimanda alle "Istruzioni per il Produttore – Registrazione anagrafica controparti".

Dopo aver inserito tutte le informazioni richieste, selezionare il tasto "SALVA".

### 3.2.1.2 Registrazione Sezioni e Gruppi “Accumulo”

L'impianto accumulo può essere suddiviso in una o più sezioni. In caso di tipologie di accumulatori differenti, ciascuna dotata di proprio misuratore, ad ogni sezione deve corrispondere una sola tipologia di accumulatori.

#### 3.2.1.2.1 Sezioni dell'accumulo

Dopo il salvataggio dei dati generali dell'impianto il sistema propone la form seguente:



Figura 22 – Nuova Sezione

Per effettuare l'inserimento di una sezione cliccare sul pulsante “Nuova Sezione”. Il sistema propone la form seguente:



Figura 23 – Dati di sezione

Compilare i campi della form in base alle regole indicate nella Tabella "Sezione":

Tabella Anagrafica Sezione		
Denominazione Campo	Descrizione Campo e/o indicazioni per la compilazione	Campo obbligatorio
Tipologia Sezione	Scegliere il Tipo Tecnologia della sezione dalla lista proposta dal sistema	Sì
Sottotipologia Sezione	Scegliere il Sottotipo Tecnologia della sezione dalla lista proposta dal sistema	Sì
Codice POD	Identificativo del punto di connessione della sezione alla rete elettrica definito dal Gestore di Rete. <b>Inserire il codice POD riportato nel preventivo di connessione</b>	Sì
Latitudine	Latitudine in: Gradi -> valori compresi tra 30 e 50 Minuti -> valori compresi tra 0 e 59 Secondi -> valori compresi tra 0 e 59	
Longitudine	Longitudine Gradi -> valori compresi tra 0 e 20 Minuti -> valori compresi tra 0 e 59 Secondi -> valori compresi tra 0 e 59	
Regime Commerciale	Scegliere dalla lista il regime commerciale con cui si presume verrà commercializzata l'energia immessa in rete dall'accumulo. Per regimi commerciali diversi da Scambio sul Posto, Ritiro Dedicato e Tariffa unica Onnicomprensiva scegliere "Altro". <b><u>ATTENZIONE: il regime commerciale indicato guiderà le successive fasi di gestione anagrafica. E' necessario, quindi, che la scelta sia effettuata con consapevolezza, in assenza della quale è meglio attendere prima di procedere con il completamento della registrazione dell'impianto.</u></b>	Sì
Incentivi	Dopo aver indicato il regime commerciale, scegliere dalla lista l'eventuale incentivo richiesto al GSE.	Sì
UDDI Proposto	Scegliere dalla lista proposta dal sistema, l'Utente del Dispacciamento presumibilmente destinato a dispacciare la sezione. <b>Se è stato selezionato uno dei regimi commerciali gestito dal GSE, allora il sistema permette di salvare solo la scelta del Gestore dei Servizi Energetici – GSE SpA</b>	Sì

Tabella 6 – Sezione Impianto Fotovoltaico

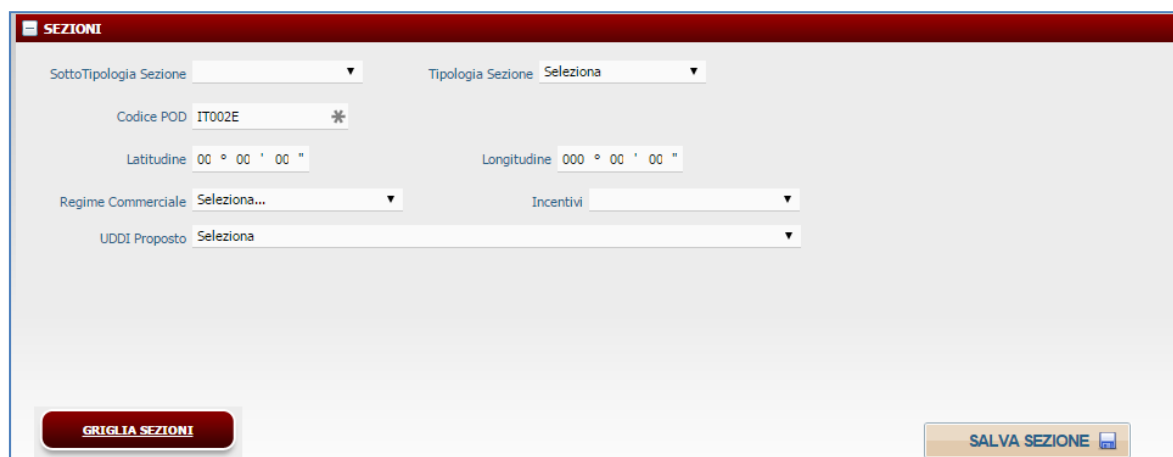
Confermare l'inserimento della sezione cliccando sul pulsante "Salva Sezione".

Il sistema ritorna sul riepilogo delle sezioni. E' ora possibile inserire una eventuale seconda Sezione oppure procedere all'inserimento dei dati di dettaglio della sezione inserendo il "Gruppo".

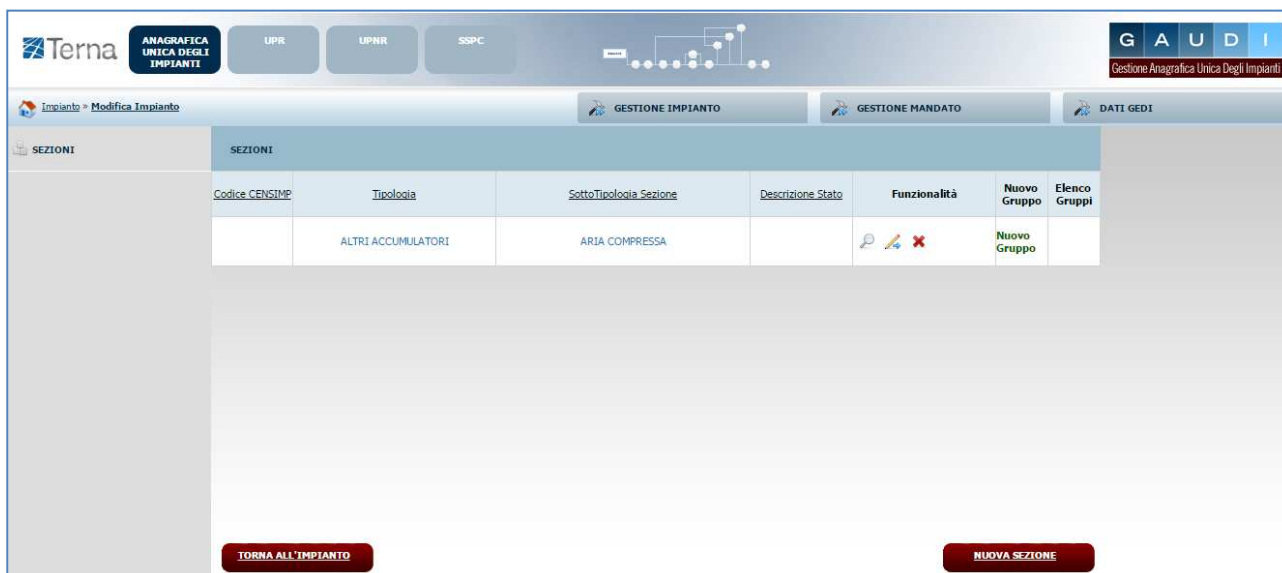



Codice CENSIMP	Tipologia	SottoTipologia Sezione	Descrizione Stato	Funzionalità	Nuovo Gruppo	Elenco Gruppi
	ALTRI ACCUMULATORI	ARIA COMPRESSA		  	Nuovo Gruppo	

Figura 24 – Griglia sezioni

**ATTENZIONE:** Qualora invece il codice POD inserito non corrisponda al codice POD presente sul preventivo di connessione fornito dal Gestore di rete, **il sistema impedirà il salvataggio della sezione** e verrà visualizzata una maschera di warning [Figura 25 oppure Figura 26].



Figura 25 – Warning codice POD



**Il codice POD IT002E1111111 non corrisponde al codice POD emesso dal gestore di rete ACEA DISTRIBUZIONE SPA nel preventivo di connessione con codice di rintracciabilità Hptestcr2. Verifichi la correttezza del codice POD presente nel preventivo di connessione in vostro possesso.**

**Vuoi riprovare ad inserire il codice POD ?**

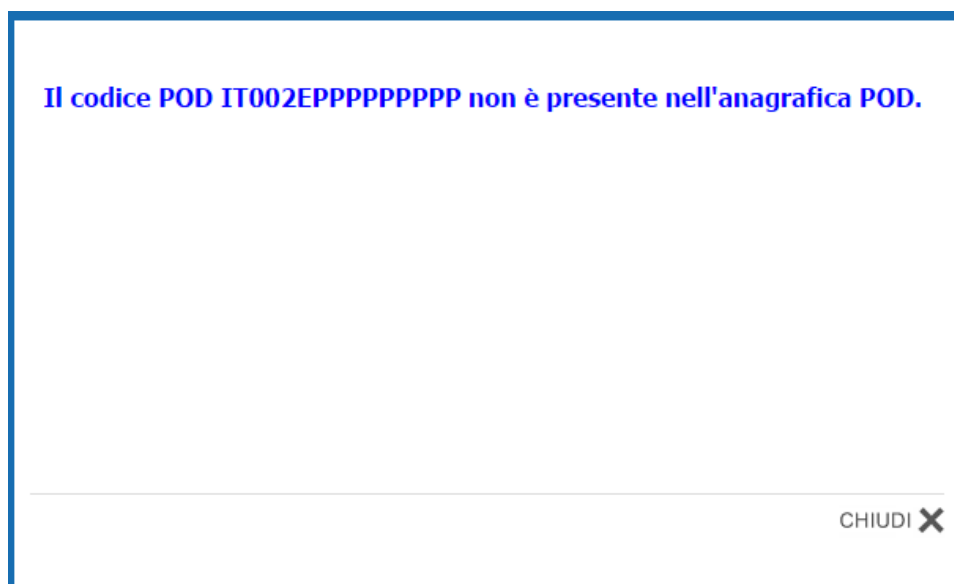
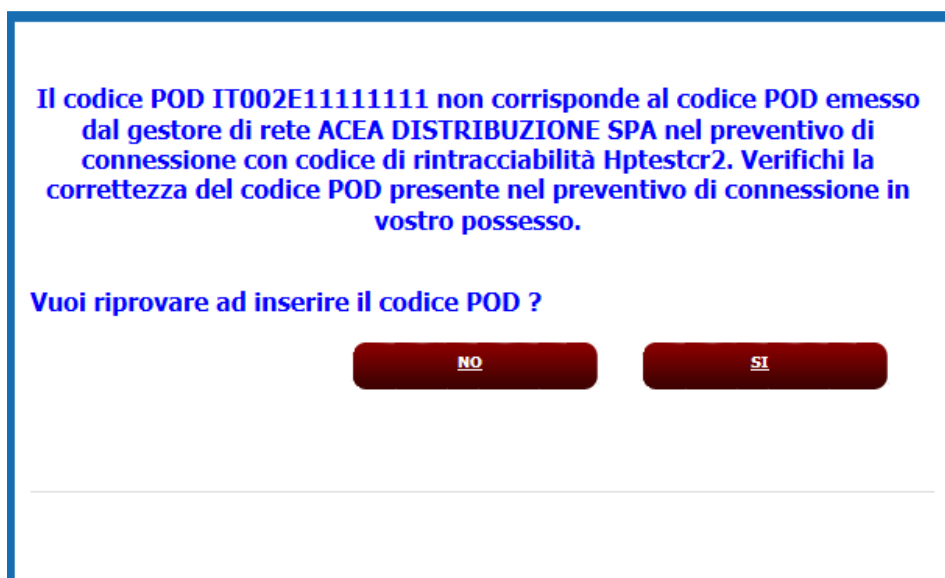
**NO**      **SI**

Figura 26 – Warning codice POD

Qualora invece il codice POD inserito sia esattamente uguale a quello riportato sul preventivo di connessione, **rivolgersi al proprio Gestore di Rete** per sincerarsi che lo stesso abbia provveduto a registrare il codice POD nell'anagrafica POD del Gaudi.

### 3.2.1.2.2 *Gruppi dell'accumulo*

Una volta completato l'inserimento dei dati della sezione, occorre effettuare la definizione dei dati relativi all'accumulo.

Per effettuare l'inserimento dei dati di accumulo cliccare sul link "Nuovo Gruppo" sulla form "Sezioni" [Figura 24].

Il sistema propone una form simile alla seguente:

**GRUPPI**

Testata

Tipo tecnologia accumulato: Altri accumulatori    Sottotipologia tecnica accumulato: Aria compressa

---

**Dati Generali**

Numero identificativo gruppo:     Produttore: ROMA CAPITALE

Predisposizione Teledistacco:     Data presunto esercizio:

---

**Dati Costruttivi**

Costruttore Gruppo:     Anno di costruzione:

---

**Dati Nominali**

Potenza Apparente Nominale (kVA):     Potenza attiva nominale (kW):

Tensione nominale (V):

Tensione di collegamento alla rete(V): Seleziona     Codice accumulato:

Tipo installazione accumulato: Seleziona un valore     Modello:

Alimentazione da impianto: Seleziona     Alimentazione da rete: Seleziona

Potenza nominale in ingresso (kWh):     Capacità di accumulato nominale (kWh):

Capacità di accumulato utilizzata massima (kWh):

---

**Gradienti**

Di regolazione primaria a salire:     Di regolazione primaria a scendere:

Di regolazione secondaria a salire:     Di regolazione secondaria a scendere:

---

**Altri dati**

Produzione immessa su rete elettrica: Seleziona     Produzione Lorda Media Annuale (kWh):

GRIGLIA GRUPPI
SALVA GRUPPO

Figura 27 – Maschera dati di dettaglio accumulato

Compilare **solo i campi indicati** nella seguente Tabella:



Tabella Gruppi "Accumulato"		
Denominazione Campo	Descrizione Campo e/o indicazioni per la compilazione	Campo obbligatorio
Numero identificativo gruppo	Inserire un Numero (o una lettera) a scelta per identificare il gruppo "Accumulato" in modo univoco nell'ambito dell'impianto	Sì
Data presunto esercizio	Data prevista per l'attivazione dell'accumulo	Sì
Costruttore Gruppo	Indicare la marca dell'accumulo	Sì
Anno di costruzione	Indicare l'anno di costruzione dell'accumulo	

Potenza Apparente Nominale (kVA)	Indicare il valore potenza apparente nominale che il sistema di accumulo è in grado di rilasciare. Se l'accumulo è installato Lato Produzione nel circuito in corrente continua, indicare lo stesso valore della Potenza attiva nominale in rilascio	Sì
Potenza Attiva Nominale (kW)	Indicare il valore nominale della potenza attiva che il sistema di accumulo è in grado di rilasciare	Sì
Tensione nominale (V)	Indicare la tensione nominale all'uscita dell'accumulo	Sì
Tensione di collegamento alla rete (V)	Scegliere il range in cui ricade il livello di tensione della rete elettrica pubblica a cui l'impianto di accumulo è collegato. <b>Ad esempio per connessioni in bassa tensione a 230 o 380 Volt scegliere "da 0 a 1000"</b>	Sì
Tipo installazione accumulo	Selezionare il tipo di installazione dell'accumulo: <ul style="list-style-type: none"> <li>• Lato produzione</li> <li>• Lato post-produzione</li> </ul>	Sì
Modello	Indicare il modello dell'accumulo	Sì
Alimentazione da impianto	Selezionare se l'accumulo assorbe dall'impianto di produzione: <ul style="list-style-type: none"> <li>• assorbe da impianto di produzione</li> <li>• non assorbe da impianto di produzione</li> </ul>	Sì
Alimentazione da rete	Selezionare se l'accumulo assorbe dalla rete: <ul style="list-style-type: none"> <li>• assorbe da rete</li> <li>• non assorbe da rete</li> </ul>	Sì
Potenza nominale in ingresso (kWh)	Indicare il valore nominale della potenza che l'accumulo è in grado di assorbire	Sì
Capacità di accumulo nominale (kWh)	Indicare la capacità nominale in energia accumulabile	Sì
Capacità di accumulo utilizzata massima (kWh)	Indicare la massima capacità in energia utilizzabile dall'accumulo	Sì
Produzione immessa su rete elettrica	Selezionare "Sì in parte" se una quota di energia elettrica rilasciata dall'accumulo sarà utilizzata direttamente in loco ed il resto sarà immesso in rete elettrica del distributore; selezionare "Sì tutta" se l'impianto accumulo rilascerà in rete elettrica del distributore tutta l'energia; selezionare "no" se di norma tutta l'energia elettrica rilasciata non viene immessa nella rete pubblica ma viene usata direttamente in loco. Per gli impianti in convenzione di Scambio sul Posto selezionare "Sì in parte".	Sì
Produzione Lorda Media Annuale (kWh)	Indicare la produzione di energia elettrica, in kWh, prevista annualmente in condizioni di funzionamento normali	Sì

**Tabella 7 – Dati tecnici di Accumulo**



cliccando sul pulsante “Salva Gruppo”, il sistema ritorna sui dati di riepilogo dei gruppi.

GRUPPI							
IL SOTTOTIPO DELLA SEZIONE ARIA COMPRESSA NON PERMETTE LA CREAZIONE DI PIÙ DI 0 MOTORI							
Codice CENSIMP	Tipologia	SottoTipologia Sezione	Descrizione Stato	N° Gruppo	Funzionalità	Nuovo Motore	Elenco Motori
	ALTRI ACCUMULATORI	ARIA COMPRESSA		A	  		

**Figura 28 – Griglia di riepilogo gruppi**

### 3.2.1.3 Convalida dei dati di impianto “Accumulo” e stampa dell'attestato

A questo punto è terminato l'inserimento dei dati anagrafici dell'impianto e delle sue sezioni e gruppi, ed è necessario convalidare i dati inseriti per ottenere l'attestazione.

Per convalidare i dati, selezionare nella funzione GESTIONE IMPIANTO la voce “Impianti”.



**Figura 29 – Selezione impianto**

Ricerca l'impianto tramite uno o più parametri di ricerca, ad esempio inserendo parte del nome impianto nel corrispondente campo, e successivamente fare click sul tasto 

Fare click sull'icona di validazione  presente tra le funzionalità disponibili per l'impianto, per

procedere alla validazione.

## Benvenuto in GAUDI

Ricerca Impianti

Codice

Nome Impianto

Stato

Gestore di rete

Regione

Provincia

Ragione Sociale Produttore

Tipologia Impianto

Comune

**I tuoi impianti** (per visualizzare, modificare o cancellare l'impianto clicca sulla voce corrispondente)







Codice	Nome impianto	Distributore	Tipologia	Sotto Tipologia	Rag. Soc. Produttore	Stato	Funzionalità
	<a href="#">MANUALE ACCUMULI</a>	ACEA DISTRIBUZIONE SPA	ACCUMULO	ALTRI ACCUMULATORI	ROMA CAPITALE	<b>IMPIANTO IN BOZZA</b>	     

Figura 30 – Valida impianto

Il sistema effettua dei controlli formali sui dati e se i controlli sono positivi l'impianto viene validato ed è possibile **scaricare l'attestato da stampare**. L'attestato si renderà automaticamente disponibile in visione al Gestore di Rete per il successivo completamento della procedura di connessione.

Attestazione Codice Richiesta: RC\_0653145

Richiesta effettuata da: ROMA CAPITALE

Codice CENSIMP: IM\_0604948

Nome Impianto: MANUALE ACCUMULI

Tipologia Impianto: ACCUMULO-ALTRI ACCUMULATORI

Codice di rintracciabilità: X0123456

Ubicazione Impianto: VIA X 00100 ROMA (ROMA)

Data di Convalida: 20/01/2016

Rag. Sociale Produttore: ROMA CAPITALE

P.IVA \ Cod. Fisc. Produttore: 01057861005

Indirizzo Produttore: VIA LUIGI PETROSELLI 45 00186 ROMA (ROMA)

Numero Versione Attestato 1

**Figura 31 – Scarica attestato**

L’Impianto, dopo la validazione dei dati da parte del Produttore, passa nello stato “Impianto Registrato” e il Pannello di Controllo accende il relativo semaforo.



**Figura 32 – Riepilogo anagrafica Impianto**

Contestualmente Gaudì attribuisce all’Impianto un Codice progressivo **IM\_0123456** (Codice Censimp). **Prendere nota di tale codice per le successive operazioni su GAUDI’.**

Codice	Nome impianto	Distributore	Tipologia	Sotto Tipologia	Rag. Soc. Produttore	Stato	Funzionalità
<b>IM_0604948</b>	<b>MANUALE ACCUMULI</b>	ACEA DISTRIBUZIONE SPA	ACCUMULO	ALTRI ACCUMULATORI	ROMA CAPITALE	<b>IMPIANTO REGISTRATO</b>	



**Figura 33 – Codice impianto**

Conseguentemente Gaudì attribuisce anche alle sezioni e ai gruppi sottostanti l’impianto dei codici così strutturati:

- Per ogni sezione: Codice SZ\_0123456\_01 dove 0123456 è lo stesso del codice impianto e 01 è un codice progressivo generato da Gaudì;
- Per ogni gruppo: Codice GR\_0123456\_01\_99 dove 99 è un codice progressivo generato da Gaudì per individuare il gruppo, 01 è la sezione di cui fa parte il gruppo, 0123456 è lo stesso del codice impianto.

A questo punto, i dati e le caratteristiche dell'impianto registrato verranno analizzati dal Gestore di Rete per la successiva validazione.

### 3.2.1.4 Validazione Impianto "Accumulo" (in carico al Gestore di Rete)

Il Gestore di Rete ha il compito di confrontare i dati inseriti e registrati dal Produttore con i dati dell'Impianto riportati nella richiesta di connessione. Se la verifica avrà buon esito, il Gestore "validerà" l'Impianto che avanzerà pertanto nello stato "Impianto Validato" mentre, se la verifica non avrà buon esito, il Gestore rigetterà la validazione e l'Impianto retrocederà nello stato "Impianto in Bozza".

**ATTENZIONE:** per permettere la corretta validazione da parte del Gestore di Rete, nella pratica di connessione il Richiedente deve aver esplicitamente indicato la richiesta di connessione di un impianto di tipo "Accumulo" (ossia stand-alone).

Per poter visualizzare l'esito della validazione in capo al Gestore di Rete, il Produttore deve accedere a Gaudì, ricercare il proprio Impianto e visualizzare il Pannello di Controllo.

Di seguito verranno illustrate le due casistiche:

#### 1) Impianto Validato

Nella schermata di Benvenuto in Gaudì, ricercare il proprio Impianto mediante i filtri disponibili. Qualora l'Impianto sia stato validato dal Gestore di Rete, il sistema proporrà una griglia simile alla seguente con lo stato "Impianto Validato".





Codice	Nome impianto	Distributore	Tipologia	Sotto Tipologia	Rag. Soc. Produttore	Stato	Funzionalità
IM_0604948	<a href="#">MANUALE ACCUMULI</a>	ACEA DISTRIBUZIONE SPA	ACCUMULO	ALTRI ACCUMULATORI	ROMA CAPITALE	<b>IMPIANTO VALIDATO</b>	    

Figura 34 – Griglia Impianti > Impianto Validato



Cliccando sul nome Impianto si accede alla pagina di riepilogo Impianto nella cui parte superiore è possibile visualizzare il Pannello di Controllo che si presenterà come nella figura seguente.



**Figura 35 – Pannello di Controllo > Impianto Validato**

A questo punto il Produttore può proseguire con la registrazione dell'UP

### 1) Validazione Impianto rigettata

Nella schermata di Benvenuto in Gaudi, ricercare il proprio Impianto mediante i filtri disponibili. Qualora il Gestore di Rete abbia rifiutato la validazione dell'Impianto, il sistema proporrà una griglia simile alla seguente in cui lo stato dell'Impianto risulterà retrocesso a "Impianto in Bozza".

Codice	Nome impianto	Distributore	Tipologia	Sotto Tipologia	Rag. Soc. Produttore	Stato	Funzionalità
IM_0604948	<a href="#">MANUALE ACCUMULI</a>	ACEA DISTRIBUZIONE SPA	ACCUMULO	ALTRI ACCUMULATORI	ROMA CAPITALE	IMPIANTO IN BOZZA	

**Figura 36 – Pannello di Controllo > Impianto che permane nello stato di Bozza**

Cliccando sul nome Impianto, si accede alla pagina di riepilogo Impianto (vedi Figura 19) nella cui parte superiore è possibile visualizzare il Pannello di Controllo che si presenterà con un semaforo rosso come nella figura seguente.



Figura 37 – Pannello di Controllo > Validazione Impianto Rifiutata

Le motivazioni del rifiuto sono visualizzabili nella pagina di riepilogo anagrafica Impianto come illustrato nella figura seguente.

Figura 38 – Riepilogo Anagrafica Impianto non Validato

Il Produttore dovrà modificare i dati inseriti come da indicazione del Gestore di Rete e procedere ad una nuova convalida dell'Impianto con conseguente stampa dell'attestato (vedi paragrafo 3.2.1.3). La nuova attestazione sarà individuata come Versione n. 2. Il processo di convalida dell'attestazione da parte del Produttore, rifiuto della validazione della corrispondente versione dell'attestato da parte del Gestore di Rete con indicazione della motivazione e modifica

dell'attestazione da parte del Produttore con una nuova versione, potrà essere reiterato fino alla validazione positiva da parte del Gestore di Rete.

### **3.2.1.5 Registrazione UP “Accumulo”**

**Dopo la Validazione dell’Impianto da parte del Gestore di Rete**, il Produttore potrà procedere all’inserimento su Gaudì delle UP (Unità di Produzione). In particolare:

- **Per potenze inferiori a 10 MVA** (ossia inferiori a 10.000 kW di Potenza Attiva Nominale) il Produttore dovrà inserire le **UPNR** (Unità di Produzione Non Rilevanti);
- **Per potenze superiori o uguali a 10 MVA** il Produttore dotato di Certificato Digitale dovrà inserire le **UPR** (Unità di Produzione Rilevanti).

Di seguito sarà illustrata la modalità di registrazione delle **UPNR**.

Per la registrazione delle UPR si rimanda alle specifiche “Istruzioni per il Produttore – Registrazione Unità di Produzione Rilevanti”.

#### **3.2.1.5.1 Registrazione UPNR “Accumulo”**

La registrazione della UPNR da parte del Produttore è un passaggio necessario al fine di abilitare il Gestore di Rete alla attivazione della connessione alla rete elettrica dell'impianto in oggetto.

Per procedere alla registrazione della UPNR, posizionarsi nella maschera di Benvenuto e selezionare la sezione “UPNR”.

---

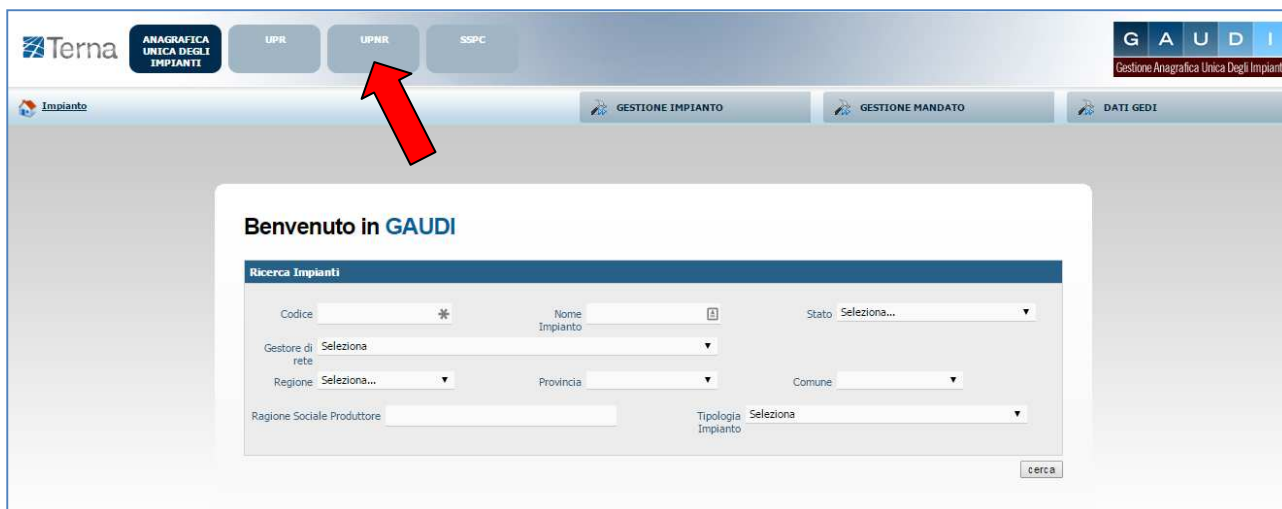

**Figura 39 – Sezione UPNR**

Si renderà disponibile la seguente maschera di gestione UPNR.

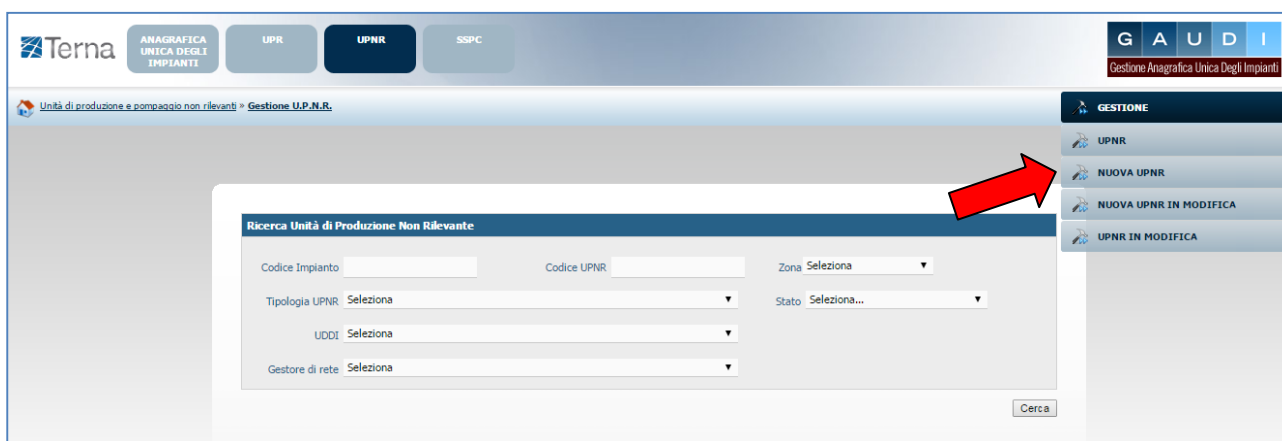

**Figura 40 – Gestione UPNR**

Selezionando la funzione “Nuova UPNR” nella maschera sovrastante comparirà la seguente schermata di ricerca impianto, precedentemente registrato e validato in anagrafica, per il quale si vuole creare una nuova UPNR.







Figura 41 – Ricerca Impianto per creazione UPNR

Ricerca l'impianto tramite uno o più parametri di ricerca, ad esempio inserendo parte del nome impianto nel corrispondente campo, e successivamente fare click sul tasto 

Il sistema proporrà la seguente griglia:

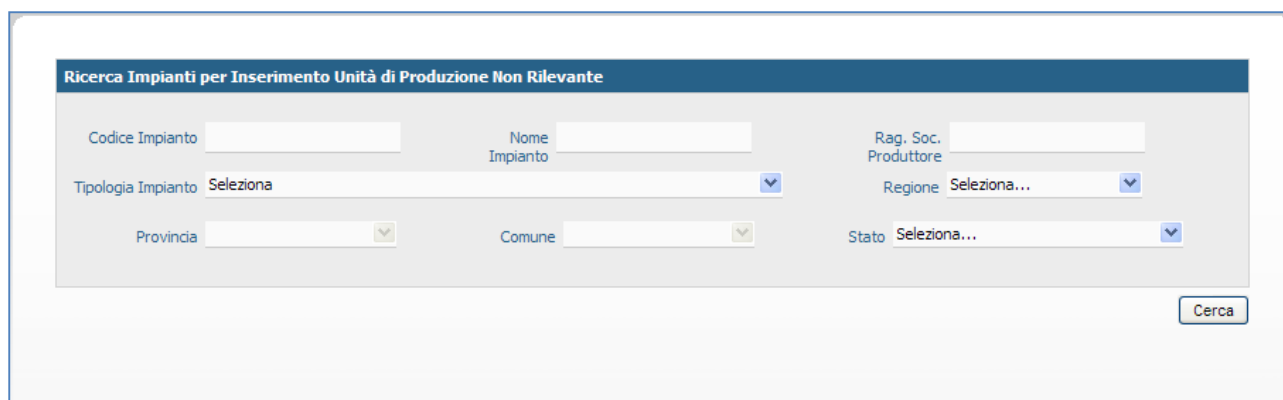
Codice	Nome impianto	Distributore	Tipologia	Sotto Tipologia	Rag. Soc. Produttore	Stato	Nuova U.P.N.R
IM_0604948	MANUALE ACCUMULI	ACEA DISTRIBUZIONE SPA	ACCUMULO	ALTRI ACCUMULATORI	ROMA CAPITALE	IMPIANTO VALIDATO	Nuova U.P.N.R

Figura 42 – Griglia UP > Nuova UPNR



Selezionare la funzione “Nuova UPNR”. Comparirà una maschera precompilata con il riepilogo dei dati di impianto e la definizione dei dati della UPNR.

**Tranne rare eccezioni, i dati precompilati da Gaudì non necessitano di modifica e possono essere direttamente salvati.**

Una modifica in riduzione è possibile per il campo “Potenza Nominale Elettrica (kW) impostato automaticamente dal sistema come il minor valore fra la Potenza di immissione del POD (massima potenza che può essere immessa in un punto di connessione esistente) e la somma delle potenze attive nominali delle sezioni che costituiscono l'UP. La Potenza dovrà essere modificata a scendere solo se la potenza in immissione richiesta al Gestore di rete è inferiore rispetto alla potenza dell'impianto, laddove la residua potenza dell'impianto sia sempre costantemente utilizzata per consumi finali direttamente nel sito di produzione.

Selezionando il pulsante “SALVA” e successivamente “Chiudi”, si concluderà la procedura di registrazione dell’UPNR che verrà confermata attraverso una finestra di avviso.

Viene visualizzato il pannello di ricerca delle UPNR con la lista delle UPNR inserite. Su tale lista, è possibile riconoscere la propria UPNR attraverso il codice dell’UPNR appena registrata. Gaudì attribuisce all’UPNR un Codice progressivo **UPN\_0123456\_01** dove 0123456 è lo stesso dell’impianto da cui è stata creata l’UPNR. **Prendere nota di tale codice per le successive operazioni su Gaudì** [Figura 43].

Codice U.P.N.R	Tip. Comm.	UDDI	Gestore di rete	Data Ultimo Aggiornamento	Zona	Livello Tensione	Potenza UPNR (MW)	Validità	Stato U.P.N.R	Funzionalità
UPN_0604948_01	Y	GESTORE DEI SERVIZI ENERGETICI - GSE SPA	ACEA DISTRIBUZIONE SPA	21/01/2016	CENTRO-SUD	BASSA	0,00207	NO	Unità Abilitata Commercialmente	  

Figura 43 – Codice UPNR

Selezionando il tasto  dalla lista “Funzionalità”, è possibile visualizzare la maschera di riepilogo dei dati UPNR.

DETAGLIO UPNR

**Riepilogo Dati Impianto**

Codice Censimp IM_0604948	Codice Sapr 0604948	Nome Impianto MANUALE ACCUMULI
Indirizzo VIA X	Regione LAZIO	Provincia ROMA
Comune ROMA	Cap 00100	Zona Centro-Sud
Gestore di rete ACEA DISTRIBUZIONE SPA		
Gestore Misura ACEA DISTRIBUZIONE SPA		
Produttore ROMA CAPITALE	Partita Iva 01057861005	
Proprietario ROMA CAPITALE	Partita Iva 01057861005	

**Riepilogo dati U.P.N.R.**

Codice UPNR UPN_0604948_01	Codice POD IT002E3537020A	Codice PVI PVI_0604948_001
Sezioni costituenti la UPNR SZ_0604948_01	Data creazione UPNR 21/01/2016	Data inizio misurazione
Tipologia Tecnica Impianto Accumulo	Configurazione complessa <input type="checkbox"/>	
Tipologia UP ACCUMULO	Sottotipologia UP ALTRI ACCUMULATORI	
Potenza Attiva in Immissione (kW) 2,07	Potenza dei Gruppi (kWp/kVA) 3	Tensione di collegamento alla rete (V) da 0 a 1.000
Fascia Tensione BT	Tipologia commerciale Y - FRNP GSE (ex N,D,H)	
UDDI GESTORE DEI SERVIZI ENERGETICI - GSE SPA	Data inizio validità di associazione al contratto	Data fine validità configurazione attuale
Codice Contratto di dispacciamento D1008888	Data attivazione connessione	
Data inizio validità configurazione attuale	Periodo di collaudo richiesto (n° mesi) 0	
SSP Minore 55 kW <input checked="" type="checkbox"/>		

INDIETRO

Figura 44 – Dati di dettaglio UPNR

A questo punto della procedura, nel caso in cui nella iniziale registrazione dei dati anagrafici di impianto sia stato scelto un regime commerciale gestito dal GSE (Scambio Sul Posto, Ritiro Dedicato, Tariffa Onnicomprensiva), il salvataggio della UPNR comporterà automaticamente nel pannello di controllo, l'accensione di più semafori e l'UP risulterà "Abilitata ai fini commerciali" (figura seguente).



**Figura 45 – Processo con UP abilitata ai fini commerciali**

Invece, nel caso in cui sia stato scelto tra i regimi commerciali "altro", i semafori del processo indicheranno che l'UP sarà "Abilitata ai fini della misura" (figura seguente).



**Figura 46 – Processo con UP abilitata ai fini della misura**

Questi schemi è possibile visualizzarli nella parte alta della finestra relativa al riepilogo dati UPNR.

**I successivi passi per concludere il processo di qualificazione al mercato dell'impianto "Accumulo" sono di competenza del Gestore di rete.**